



Super 800 Series Sprinklers Installation Instructions

The Super 800 Rotor is designed for residential and light commercial installations. It is ideal for medium turf applications where heads are spaced from 30'-40' (9-12 m) on center.

- Features:
- Three Body Styles: 5" Pop Up, 12" Pop Up, & Shrub Version
 - Top Arc Indicator for Visual Adjustment
 - Slip Clutch
 - Smart Arc™
 - 9 Interchangeable, Reusable Nozzles
 - Part/Full Circle in One Head
 - Pre-installed Check Valve
 - Universal Stator
 - Standard Rubber Cover
 - Single Bore Orifice Prevents Clogging
 - Heavy Duty Retract Spring
 - Pressure Activated Seal
 - Heavy Duty Plastic Construction
 - Robust Trip Mechanism

Nozzling Up The System

A 2.5 GPM nozzle comes pre-installed from the factory. A nozzle tree consisting of eight additional nozzles is provided with each rotor (**Figure 1**). Please see the nozzle performance chart for flow rates. By using various combinations of nozzle flow rates and arcs, you can balance the sprinklers to achieve approximately the same precipitation rates.

Every case of product contains two Super 800 rotor keys (**Figure 1**). The Super 800 key is used to pull up the riser, to remove the nozzle, to reduce the radius and to adjust the arc (**Figure 2**). Each use is described in the following instructions.

To Insert/Extract A Nozzle

Use the winged portion of the key to pull up the riser on the pop up version to access the nozzle orifice. Insert the key into the pull-up hole (**Figure 3**), turn it 90°, and pull up. Hold the riser in the pulled-up position.

Using the end of the key, turn the radius adjustment screw counterclockwise until it clears the top of the nozzle (**Figure 4a**).

To remove the nozzle, insert the key into the slot at the top of the nozzle, above the nozzle number. Exert pressure laterally while pulling on the key to dislodge and remove the nozzle (**Figure 4b**).

To install a nozzle, press the nozzle into the nozzle socket. The nozzle number should be visible and the nozzle prongs should be at 12 o'clock. Turn the radius adjustment screw clockwise to its desired location (**Figure 5**) ensuring that it is in a position to hold the nozzle in place even if radius reduction is not required.

To Set The Arc

The rotor is pre-set from the factory at 90°.

The Super 800 rotor has a fixed LEFT stop. To find the left stop position, rotate the nozzle turret clockwise (to the right) until it stops, then rotate the nozzle turret all the way back to the left.

To increase the arc, insert the key into the arc adjustment slot, indicated by an arrow in the center of the turret. Hold the turret in place while turning the tool clockwise. Keep turning until the arrow points to the desired arc. The arrow will point to the adjustable right stop. See **Figure 6**.

When the rotor is set at 360°, it will continuously rotate in a clockwise direction.

To decrease the arc, insert the key into the arc adjustment slot. Hold the turret in place while turning the tool counter clockwise. Keep turning until the arrow points to the desired arc. The arrow will point to the adjustable right stop.

To adjust the arc while the rotor is running, turn the turret gently in the direction that it is spraying. Once the left stop has been located, follow the directions above to increase or decrease the arc.

To line up the left stop with landscape features which define the left side of the irrigated arc, simply turn the pop up housing or the shrub base and point the left stop where the sprinkler should start spraying. You may also pull the pop up riser up with the key and rotate the LOWER part of the riser until the left stop is at the desired left stop position. **DO NOT rotate the TOP part of the riser.**

Installation Tips

The pop up version should be installed with the cap at the finished grade (**Figure 7**). It is not designed to be installed below grade. The shrub version is mounted above grade.

The radius adjustment screw can be used to reduce the radius of throw by up to 25%. You should note that this does not reduce the flow of the nozzle.

The screen can be accessed through the bottom of the riser. Remove the cap of the pop up version and lift the riser assembly out of the housing can. The shrub version can be unscrewed from the base. If plugged, the screen can be removed, cleaned, and re-inserted into the riser.

The Super 800 rotor has a universal stator which eliminates the need to regulate the flow regardless of the nozzle used. There is a pre-installed check valve on the Super 800 rotor. Use of the check valve will eliminate low head drainage after the zone has run.

Nozzle Performance Chart

Pressure PSI	Nozzle Number	Radius Ft.	Flow GPM	Pressure PSI	Nozzle Number	Radius Ft.	Flow GPM
30	.50	28	0.5	50	.50	29	0.7
	.75	29	0.7		.75	31	0.9
	1	32	1.3		1	34	1.6
	2	37	2.4		2	42	3.0
	2.5	38	2.5		2.5	40	3.2
	3	38	3.6		3	41	4.6
	4	43	4.4		4	46	5.6
	6	45	5.9		6	48	6.3
	8	42	8.0		8	49	9.5
40	.50	29	0.6	60	.50	30	0.8
	.75	30	0.8		.75	32	1.0
	1	33	1.5		1	35	1.8
	2	40	2.5		2	43	3.3
	2.5	39	2.8		2.5	41	3.5
	3	39	4.2		3	42	5.0
	4	44	5.1		4	49	5.9
	6	46	6.0		6	49	6.7
	8	45	8.5		8	50	10.0

For Product Inquiries:

The Toro Company
5825 Jasmine Street
Riverside, CA 92502-0489
Tel: (909) 688-9221
(800) 225-2839

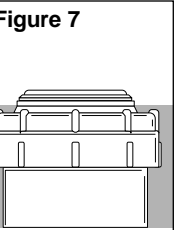
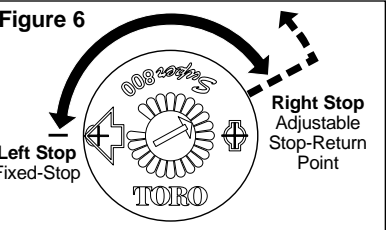
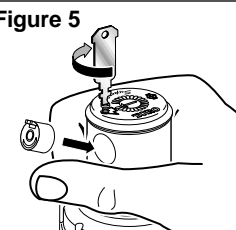
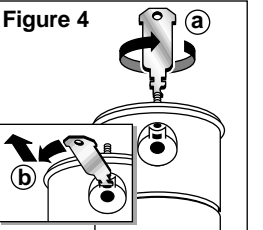
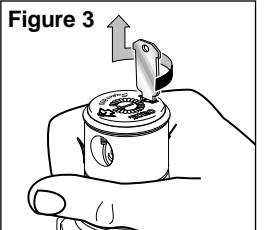
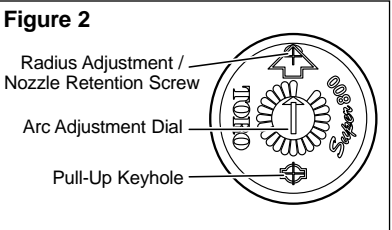
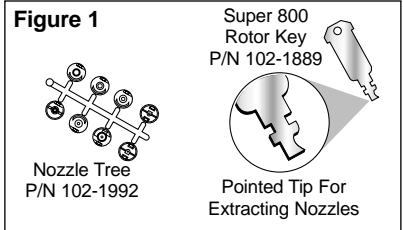
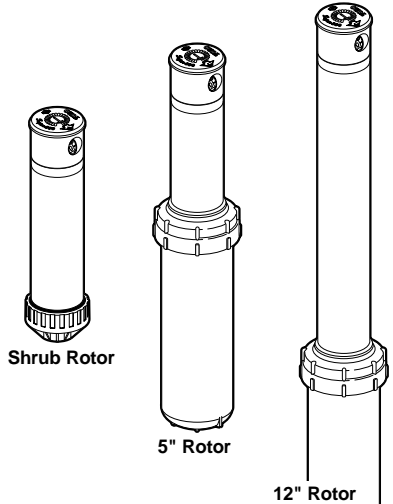

Aspersor de la serie Super 800

Instrucciones de Instalación

El rotor está diseñado para uso en instalaciones residenciales y comerciales, y resulta ideal en aplicaciones de césped mediano, cuando los cabezales de aspersión están separados de 9 a 15 metros relativos al centro.

Características:

- Disponible en tres estilos: versión emergente de 13 cm, versión emergente de 30 cm y versión para arbustos.
- Indicador visual para el ajuste del arco.
- Embrague deslizable.
- Regreso automático del arco.
- 9 boquillas intercambiables y reusables.
- Círculo parcial o completo en cada aspersor.
- Válvula de retención preinstalada.
- Estator universal.
- Cubierta de caucho estándar.
- Boquilla con un solo orificio para evitar obstrucción.
- Resorte retráctil para servicio pesado.
- Sellos activados por presión.
- Fabricado en plástico para servicio pesado.
- Mecanismo de carrera robusto.

Adaptación de boquillas del sistema

La boquilla número 2.5 viene preinstalada de fábrica. Cada rotor viene equipado con un árbol de 8 boquillas (**figura 1**). Consulte la gráfica de desempeño y los caudales de las boquillas. Mediante el uso de varias combinaciones de caudales y arcos de boquilla, podrá equilibrar la operación de los aspersores para lograr aproximadamente la misma pluviometría.

Cada caja del producto contiene dos llaves para ajustar el rotor Super 800 (**figura 1**). Esta llave se usa para jalar el aspersor, extraer la boquilla, reducir el radio o ajustar el arco (**figura 2**). El uso de estas llaves se describe en las siguientes instrucciones.

Inserción y extracción de boquillas

Use la orejeta de la llave para jalar hacia arriba el aspersor en la versión emergente para acceder al orificio de la boquilla. Inserte la llave en el orificio de elevación (**figura 3**), gírela 90° y luego jale hacia arriba. Sostenga el aspersor en la posición elevada.

Use la hoja plana de la llave para girar el tornillo de ajuste del radio en sentido antihorario (hacia la izquierda) hasta que sobresalga por encima de la boquilla (**figura 4a**).

Para extraer la boquilla, inserte la llave del rotor Super 800 en la ranura de la parte superior de la boquilla (arriba del número), luego ejerza presión lateral mientras jala la llave para desalojar y extraer la boquilla (**figura 4b**).

Para instalar una boquilla, insértela a presión en el portaboquillas. El número de la boquilla deberá ser visible y las puntas de la boquilla deben estar orientadas en sentido vertical. Gire el tornillo de ajuste del radio en sentido horario (hacia la derecha) hasta la posición deseada (**figura 5**). Asegúrese de que el tornillo sujete la boquilla en su lugar aunque no sea necesaria una reducción del radio.

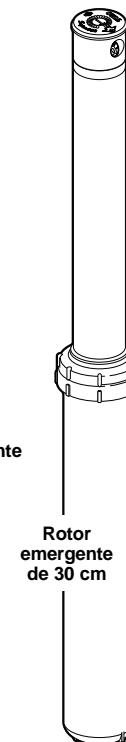
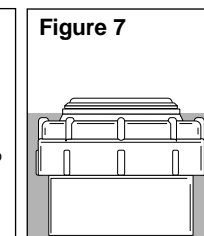
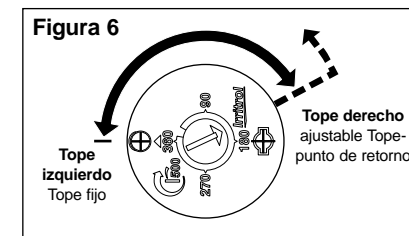
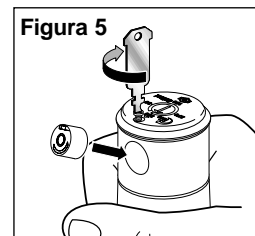
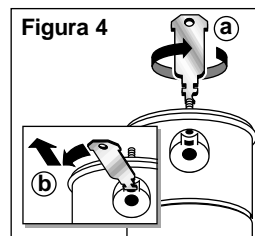
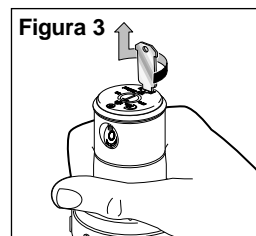
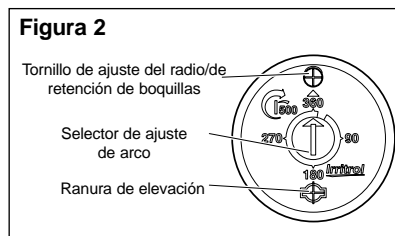
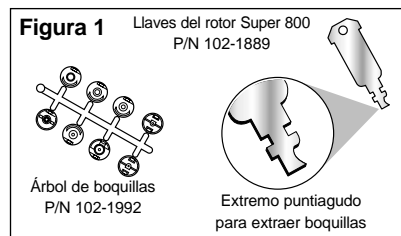

Ajuste del arco

El arco del rotor está preajustado de fábrica a 90°.

El rotor Super 800 tiene un tope IZQUIERDO fijo. Para encontrar el tope izquierdo fijo, gire el aspersor portaboquillas en sentido horario (hacia la derecha) hasta sentir el tope derecho y luego gírela hacia la izquierda.

Para incrementar el arco, inserte la llave del rotor Super 800 en la ranura de ajuste de arco, indicada por una flecha en el centro del aspersor. Sujete el aspersor en su lugar mientras gira la llave en sentido horario. Siga girando hasta que la flecha apunte al arco deseado. La flecha apuntará al tope derecho ajustable (consulte la **figura 6**).

Si el rotor está ajustado a 360°, el giro será continuo en sentido horario.

Para reducir el arco, inserte la llave del rotor Super 800 en la ranura de ajuste de arco y sujete el aspersor en posición mientras gira la llave en sentido antihorario (hacia la izquierda). Siga girando hasta que la flecha apunte al arco deseado. La flecha apuntará al tope derecho ajustable.

Para ajustar el arco durante la operación del rotor, gire el aspersor suavemente en la dirección de riego. Cuando haya localizado el tope izquierdo, siga las instrucciones anteriores para incrementar o reducir el arco.

Para alinear el tope izquierdo cuando hay obstáculos (paredes, bardas, cemento, banquetas, etc.) que determinan el lado izquierdo del arco de riego, simplemente gire el cuerpo del rotor emergente o la base del rotor para arbustos y apunte la ranura del aspersor hacia el punto de inicio del riego. También puede jalar el aspersor emergente con la llave del Super 800 y luego girar la parte INFERIOR del aspersor hasta que la ranura esté en la posición deseada del tope izquierdo. **NO gire la parte SUPERIOR del aspersor.**

Sugerencias de instalación

El rotor emergente debe instalarse con la tapa al nivel del suelo (**figura 7**). Su diseño no permite la instalación bajo el nivel del suelo. La versión para arbustos se monta por encima del nivel del suelo.

El tornillo de ajuste del radio se puede usar para reducir la distancia de riego hasta un 25%. Observe que este tornillo no reduce el caudal de la boquilla.

Se obtiene acceso al filtro por la parte inferior del aspersor. Quite la tapa del rotor emergente y levante el conjunto de aspersión hasta extraerlo del cuerpo del rotor. La versión para arbusto puede desensoscarse de su base. Si el filtro está obstruido, puede extraerlo, limpiarlo y reinstalarlo en el aspersor.

El rotor Super 800 contiene un estator universal que elimina la necesidad de regular el caudal sin importar el tipo de boquilla instalada. También contiene una válvula de retención preinstalada de fábrica. El uso de esta válvula elimina la purga de agua de los aspersores cuando la zona ya ha terminado de regarse.

Gráfica de desempeño de las boquillas

Presión baras	Número de boquilla	Radio en m	Caudal lpm	Presión baras	Número de boquilla	Radio en m	Caudal lpm
2.1	.50	8,5	1,9	3.4	.50	8,8	2,6
	.75	8,8	2,6		.75	9,4	3,4
	1	9,8	4,9		1	10,4	6,1
	2	11,3	9,5		2	12,8	11,4
	2.5	11,6	9,5		2.5	12,2	12,1
	3	11,6	13,6		3	12,5	17,4
	4	13,1	16,7		4	14,2	21,2
	6	13,7	22,3		6	14,6	23,8
8	12,1	30,3	8	14,9	35,9		
2.8	.50	8,8	2,3	4.1	.50	9,1	3,0
	.75	9,1	3,0		.75	9,8	3,8
	1	10,1	5,7		1	10,7	6,8
	2	12,2	9,5		2	13,1	12,5
	2.5	11,9	10,6		2.5	12,5	13,2
	3	11,9	15,9		3	12,8	18,9
	4	13,4	19,3		4	14,9	22,3
	6	14,0	22,7		6	14,9	25,3
8	13,7	32,2	8	15,3	37,8		

Para obtener más información del producto:

The Toro Company
5825 Jasmine Street
Riverside, CA 92502-0489
Tel: (909) 688-9221
(800) 225-2839